



BioHarmonex[®]

PULZÁLÓ MÁGNESES ERŐTÉR ELŐÁLLÍTÁSÁRA KÉPES KÉSZÜLÉK

TERMÉKINFORMÁCIÓ ÉS HASZNÁLATI UTASÍTÁS

A szoftver frissítésével az egyes tulajdonságok, funkciók előzetes bejelentés nélkül megváltozhatnak!

A legfrissebb használati útmutató minden esetben letölthető a gyártó hivatalos weboldalán (www.bio-harmonex.com).



TARTALOMJEGYZÉK

BIOHARMONEX® BH4 Műszaki adatok.....	4
A DOBOZ TARTALMA	4
BIZTONSÁGI ÉS KEZELÉSI INFORMÁCIÓK	5
BIZTONSÁGI ELŐÍRÁSOK.....	5
MEGFELELŐ KEZELÉS ÉS ÁPOLÁS.....	6
AKKUMULÁTOR ÉS TARTOZÉKOK.....	7
SZERVIZ	8
AHOL TILOS HASZNÁLNI	8
MI A BIOHARMONEX® ?	10
MIRE JÓ?.....	10
HOGY MŰKÖDIK?.....	10
A BIOHARMONEX® PROGRAMJAI.....	10
ÉTREND-KIEGÉSZÍTŐ AJÁNLÁS.....	10
ISMERKEDJÜNK A KÉSZÜLÉKKEL	12
AKKUMULÁTOR ÜZEMBE HELYEZÉSE.....	13
AZ AKKUMULÁTOR TÖLTÉSE	13
ÉRINTŐKÉPERNYŐ	14
KI- ÉS BEKAPCSOLÁS.....	14
ÚJRAINDÍTÁS / RESET	15
A MŰKÖDÉS ÁTTEKINTÉSE	15
ÜZEMMÓDOK.....	15
AKTÍV ÜZEMMÓD	15
PROGRAM ÜZEMMÓD	15
STAND-BY ÜZEMMÓD	16
AUTOMATA ÜZEMMÓD.....	16
KIKAPCSOLT ÜZEMMÓD	16
A MENÜRENDSZER.....	17



FŐMENÜ	17
PROGRAMCSOPORT MENÜ	18
PROGRAM ELINDÍTÁSA	18
PROGRAMFUTTATÁS	20
PROGRAM HANGGAL	21
PROGRAM FÉNYHATÁSSAL.....	21
PROGRAM LEÁLLÍTÁSA MŰKÖDÉS KÖZBEN.....	21
BEÁLLÍTÁSOK MENÜPONT	22
ÉBRESZTÉS BEÁLLÍTÁSA.....	22
PROGRAMAKTIVÁLÁS	23
USB ADATÁTVITEL	23
NYELVEK	25
DÁTUM/IDŐ.....	25
IDŐ BEÁLLÍTÁSA.....	26
DÁTUM BEÁLLÍTÁSA	26
NÉVJEGY	27
PROGRAMOZÁS (MYBIO PROGRAMS)	27
ÚJ PROGRAM.....	28
PROGRAM MÓDOSÍTÁSA / TÖRLÉSE	30
AUTOMATA ÜZEMMÓD	30
SZERVÓRA INFORMÁCIÓ	32
PROGRAMINDÍTÁS A SZERVÓRÁBAN	32
KEDVENCEK.....	33
MYBIO INFÓ.....	34
KIEGÉSZÍTŐK.....	34
SÚGÓ	34
KORLÁTOZOTT GYÁRTÓI JÓTÁLLÁS.....	34
JÓTÁLLÁSI FELTÉTELEK	35
ESETLEGES HIBAJELENSÉGEK	37



BIOHARMONEX® BH4 MŰSZAKI ADATOK

Kijelző:	Háttérvilágított érintőképernyős LCD 3.5" (480x320 pixel), TFT
Működési elv:	Pulzáló mágneses tér-gerjesztő.
Frekvencia tartomány:	1 Hz - 600 kHz
Kimenő jel:	Pulzáló mágneses tér. Az időfüggvény alakja: sinus jellegű. A készülékház felszínén mérhető átlagos mágneses indukció értéke legfeljebb 25µT.
Csatlakozó:	MicroUSB 2.0
Audio:	3,5mm sztereó jack fülhallgató csatlakozó
Tápellátás:	1240 mAh Lithium-ion akkumulátor
Töltő adatai:	Elsődleges 100 - 240V AC, 50/60 Hz, 0.15A, másodlagos 5V, 1A
Töltési idő:	kb. 3 óra
Méret:	141 x 78 x 25 mm
Ház anyaga:	PC-ABS/ABS műanyag
Súly:	140 g az akkumulátorral együtt
Működési hőmérséklet:	0°C - +45°C
Páratartalom:	max. 90%

A DOBOZ TARTALMA

- BioHarmonex® készülék
- Hálózati töltő
- USB kábel
- Használati utasítás
- ***Külön vásárolható: védőtok nyakpánttal, fülhallgató.***



BIZTONSÁGI ÉS KEZELÉSI INFORMÁCIÓK

Kérjük, olvassa el figyelmesen az alábbi utasításokat! A leírtak be nem tartása a termékgarancia elvesztésével jár, és/vagy a BioHarmonex® sérüléséhez vagy műszaki hibájához vezethet.

BIZTONSÁGI ELŐÍRÁSOK



A készülék egy speciális érintőkijelzővel van felszerelve, ami nagyon törékeny! Ne rázza, ne ütögesse a készüléket, ne nyomja túlzott erővel a készüléket vagy annak kijelzőjét mert a kijelző könnyen eltörhet, akár leejtés esetén is, ezért ne tegye ki a készüléket ezen külső behatásoknak!



Kizárólag az általunk forgalmazott akkumulátor és a csomagban található töltő és kábel egyezik a minőségi követelményeinkkel, ezért kérjük, ne használjon más tartozékot a készülékhez! A nem kompatibilis tartozék használatából adódó károk nem garanciális jellegűek!



Tartsa távol a készüléket mindennemű folyadéktól vagy magas páratartalomtól! A készülék áramkörét károsítja a folyadék vagy pára bejutása, ami a garancia elvesztését vonja maga után. Ne használja a készüléket esőben vagy nedves környezetben.



Ne szerelje szét a készüléket! A készülék szétszerelése üzemzavarhoz vezethet és azonnali garanciavesztést von maga után.



A készüléket csakis 0°C - +45°C között használja, ne tegye ki ennél magasabb vagy alacsonyabb hőmérsékletnek, mivel ez megrövidítheti a készülék élettartamát és károsíthatja az akkumulátort.

Mindig tartsa be az alábbi előírásokat a készülék használata során! Ezzel csökkentheti tűz, áramütés és balesetveszély kockázatát.

FIGYELEM:

- Az áramütés elkerülése érdekében ne használja a készüléket esőben vagy víz közelében!
- Karbantartás előtt húzza ki a készülékből a hálózati adaptert!
- Tartsa távol magas hőforrástól és kerülje a közvetlen napfényvel történő érintkezést.
- Védje az USB kábelt. Vezesse úgy a kábelt, hogy ne lehessen rálépni, illetve ne sértse meg rá vagy mellé helyezett más eszköz. Különösen figyeljen a kábelre a készülék csatlakozójánál.
- A készüléket és annak összes tartozékát tartsa távol kisgyermektől és állatoktól! Az apró részek lenyelése fulladást és súlyos sérülést okozhat.
- Ez a készülék Lithium akkumulátorral üzemel, ami nem megfelelő kezelés esetén kigyulladhat vagy égési sérüléseket okozhat. Ennek elkerülése érdekében az akkumulátort soha ne szerelje szét!



- Soha ne tegye az akkumulátort vagy a BioHarmonex® készüléket olyan hő kibocsátó készülékre(-be), mint a mikrohullámú sütő, tűzhely, kályha, radiátor! Az akkumulátor a túlhevüléstől felrobbanhat.
- Ne ütögesse és szurkálja az akkumulátort! A külső nagy nyomás rövidzárlatot és túlmelegedést okozhat, ezért kerülje el!
- A készüléket csak arra felhatalmazott személy (márkaszerviz) szerelheti szét. Ne javítsa vagy ne javíttassa a készüléket arra nem felhatalmazott szervizben!
- A kijelző sérülésének elkerülése érdekében ne helyezzen nehéz tárgyakat a készülékre!
- Villámlás esetén nem tanácsolt a készülék kültéri használata.
- Ne használja a készüléket rendeltetésszerű használaton kívül más célra!
- Bármilyen kérdés felmerülése esetén forduljon a szervizhez.
- Kapcsolja ki a készüléket robbanásveszélyes helyeken!

Ne használja a készüléket benzinkúton, üzemanyagok vagy vegyszerek közelében! Kapcsolja ki a készüléket minden olyan esetben, amikor robbanásveszélyre utaló figyelmeztetést lát! A készülék robbanást vagy tüzet okozhat üzemanyagot vagy kémiai anyagokat tároló helyszíneken vagy azok közelében, azok szállítási vagy robbantási területén. Ne tárolja a készüléket egy annak tartozékait gyúlékony folyadékok, gázok vagy robbanékony anyagok közvetlen közelében!

MEGFELELŐ KEZELÉS ÉS ÁPOLÁS

A készüléket kizárólag a BioHarmonex® használati utasításában leírtak szerint használja! Ne szerelje szét a készüléket!

Nem hozzáértő személy szervizelési tevékenysége károkat okozhat a készülékben és a garancia elvesztésével járhat.

A készülék nem vízálló vagy víztaszító. Mindig tartsa szárazon és tárolja száraz körülmények között. A folyadékok súlyos károkat okozhatnak a készülék belsejében, ami a garancia elvesztésével járhat.

Tartsa távol a készüléket szélsőségesen magas vagy alacsony hőmérséklettől! Az extrém hideg károsíthatja a külső műanyag burkolat tömítéseit, ami páralecsapódást okozhat a készülék belsejében. Tartsa távol a készüléket minden hő sugárzó eszköztől, pl. kályha, tűzhely, kandalló, tábortűz, fűtőtest, mert a meleg károsíthatja a külső burkolatot, a tömítéseket, a belső áramköröket vagy a belső csatlakozásokat. Ne tegye ki közvetlen napsugárzásnak!



Ne használja vagy tárolja a készüléket nedves vagy poros helyen, mert az károsíthatja a tömítéseket a külső borításon, belső áramköri hibákat okozva!

Ne ütögesse, rázza vagy ejtse le a készüléket! A készüléket úgy tervezték, hogy jól bírja a normális használatból eredő mozgásokat, de a durva kezelés károkat okozhat a külső műanyag burkolatban, a tömítésekben, a belső áramkörökben és a belső csatlakozásokban.

A készülék tisztításához ne használjon vegyszert, erős mosószert vagy túl sok vizet! Használjon egy finom, enyhén nedves, puha ruhát.

AKKUMULÁTOR ÉS TARTOZÉKOK

A BioHarmonex® újratölthető Lithium-ion akkumulátorral működik.

- Az akkumulátort kb. három-négyszázszor lehet lemeríteni és feltölteni, de mint minden akkumulátornál, a működési ideje a használat során egyre csökken. Ha újratöltés után már csak nagyon kevés ideig használható, érdemes kicserélni.
- Védje az akkumulátort és a töltőt a károsodástól!
- Csak a készülékhez tervezett akkumulátort és töltőt használja. Egyéb, a készülékhez nem illő akkumulátor vagy töltő használata súlyos károkat okozhat a BioHarmonex®-ben és érvényteleníti a garanciát.
- Az akkumulátort és a töltőt soha ne tegye tűzbe. Vegye figyelembe a helyi szabályokat a használt akkumulátor és készülék elhelyezésénél.
- Biztosítsa az akkumulátor és a töltő maximális élettartamát. Ne töltsen a készüléket hosszabb ideig (napokig).
- A hosszabb ideig nem használt készülék is lemerül, használat előtt újratöltést igényelhet.
- Használaton kívül húzza ki a töltőt az áramforrásból! Az akkumulátort kizárólag rendeltetésszerűen használja.
- Ne tegye ki az akkumulátort nagyon magas vagy nagyon alacsony hőmérsékletnek (0 °C alatt vagy 45 °C felett). Az ilyen szélsőséges hőmérséklet csökkentheti a töltési teljesítményt és az akkumulátor élettartamát.
- Soha ne használjon sérült akkumulátort vagy töltőt!
- Az akkumulátor helytelen behelyezése esetén robbanásveszély áll fenn.
- A használt akkumulátort ne dobja a szemetesbe, helyezze el az arra kijelölt helyen.
- Csak a Calivita® International vagy szerviz partnere által ajánlott tartozékot használjon. A Calivita® International által ajánlott tartozékon kívül ne csatlakoztasson semmit a BioHarmonex®-hez.



SZERVIZ

Csak a Calivita® International által jóváhagyott partnerek végezhetik el a BioHarmonex® szervizelését.

AHOL TILOS HASZNÁLNI

Ne kapcsolja be és ne használja BioHarmonex® készülékét olyan helyeken, ahol az ilyen készülék használata korlátozott vagy tilos! A készülék légi közlekedés során interferenciát okozhat, ezért ha repülőre ül, kapcsolja ki!

FONTOS FIGYELMEZTETÉS

A készüléket nem arra gyártották, hogy bármiféle betegséget kezeljen, gyógyítson vagy megelőzzön.

A Calivita® International úgy árulja és terjeszti ezt a készüléket, hogy annak megvásárlói és/vagy használói a készülék használata előtt elolvasták, megértették és elfogadták az ezen dokumentumban leírtakat. A Calivita® International nem vállal garanciát az itt leírt információk pontosságáért, és nem tehető felelőssé a hibákért és/vagy kihagyásokért.

A Calivita® International nem felel a készülék elvesztéséért vagy a készülékben bekövetkezett kárért, ha az rajta kívül álló okból következett be. A Calivita® International nem felel a nem rendeltetésszerű (a használati utasításban foglaltaktól eltérő) használat miatt bekövetkezett károkért. A használati utasítás be nem tartásából eredő károkra, a garancia nem érvényes. A dokumentum vagy bármely része nem másolható, nem reprodukálható, nem terjeszthető a Calivita® International előzetes írásbeli engedélye nélkül.



BH4 BioHarmonex[®] a Calivita[®] Electronics-tól

Termékinformáció



MI A BIOHARMONEX® ?

Alacsony frekvenciájú, gyenge térérejtű, pulzáló mágneses erőtér előállítására képes, otthoni felhasználásra kifejlesztett biorezonanciás wellness készülék.

MIRE JÓ?

Azon vélemények szerint, melyek elfogadják a bio-rezonancia alapelveit, az emberi test minden élő sejtje elektromágneses mezőt generál. Ez az energiamező az egyik módja annak, hogy a sejtek egymással kommunikáljanak azért, hogy különféle fiziológiai folyamatokat indítsanak el és szabályozzanak. A BioHarmonex® által nyújtott külső elektromágneses mező támogatja a test természetes folyamatait azáltal, hogy befolyásolja a szervezet bizonyos szövetei által generált természetes elektromágneses mezőt.

HOGY MŰKÖDIK?

Az akkumulátor energiáját felhasználva alacsony frekvenciájú (1 Hz – 600 KHz) elektromágneses hullámokat bocsát ki. Az elektromágneses kibocsátás mértéke a szerint változik, hogy a PROGRAMOK menüpontban található programok közül melyiket választjuk

Mivel a BioHarmonex® által kibocsátott jelek nagyon alacsony intenzitásúak, minden korcsoportban és egészségi állapotban biztonságos a használata. Azonban ha beültetett szívritmus-szabályozója van vagy egyéb elektromos készülék van beültetve a szervezetébe, a BioHarmonex® használatának megkezdése előtt kérje ki egy szakorvos véleményét! Csökkent szellemi képességűek a készüléket csak felügyelet mellett használhatják!

A jeleket nem lehet érezni, de sejtszinten hatékonyan serkentik a rezonanciát, ha a készülék használója a készüléktől számított 0,5 méteren belül helyezkedik el a program futtatása alatt. Célszerű a készüléket az érintőképernyővel lefelé elhelyezni, mivel a hullámkeltő tekercsek a készülékház tetejében helyezkednek el.

A BIOHARMONEX® PROGRAMJAI

A programok kb. 25-45 percig tartanak és a készülék 0,5 méteres körzetében hoznak létre rezonanciát. A legtöbb program naponta többször is futtatható.

A BioHarmonex® készülék előre beállított programjairól bővebb információ a www.bio-harmonex.com oldalon található. A készülék alkalmas a meglévő programjain kívül újabb programok futtatására is, amennyiben azokat a webshopban megvásárolják és a készülékre feltöltésre kerülnek.

ÉTREND-KIEGÉSZÍTŐ AJÁNLÁS

Az adott programokhoz kapcsolódó, étrend-kiegészítőkről szóló ajánlásunkat megtalálja a www.calivita.com weboldalon.

FONTOS FIGYELMEZTETÉS:

Az ajánlott termékek közül néhány csak a Calivita® globális hálózatában érhető el, helyben nem vásárolható meg.

Javasoljuk, hogy keresse fel orvosát, mielőtt együtt használná az ajánlott termékeket és a BioHarmonex®-et.



BH4 BioHarmonex[®] a Calivita[®] Electronics-tól

Használati utasítás



ISMERKEDJÜNK A KÉSZÜLÉKKEL

ELÖLNÉZETBŐL

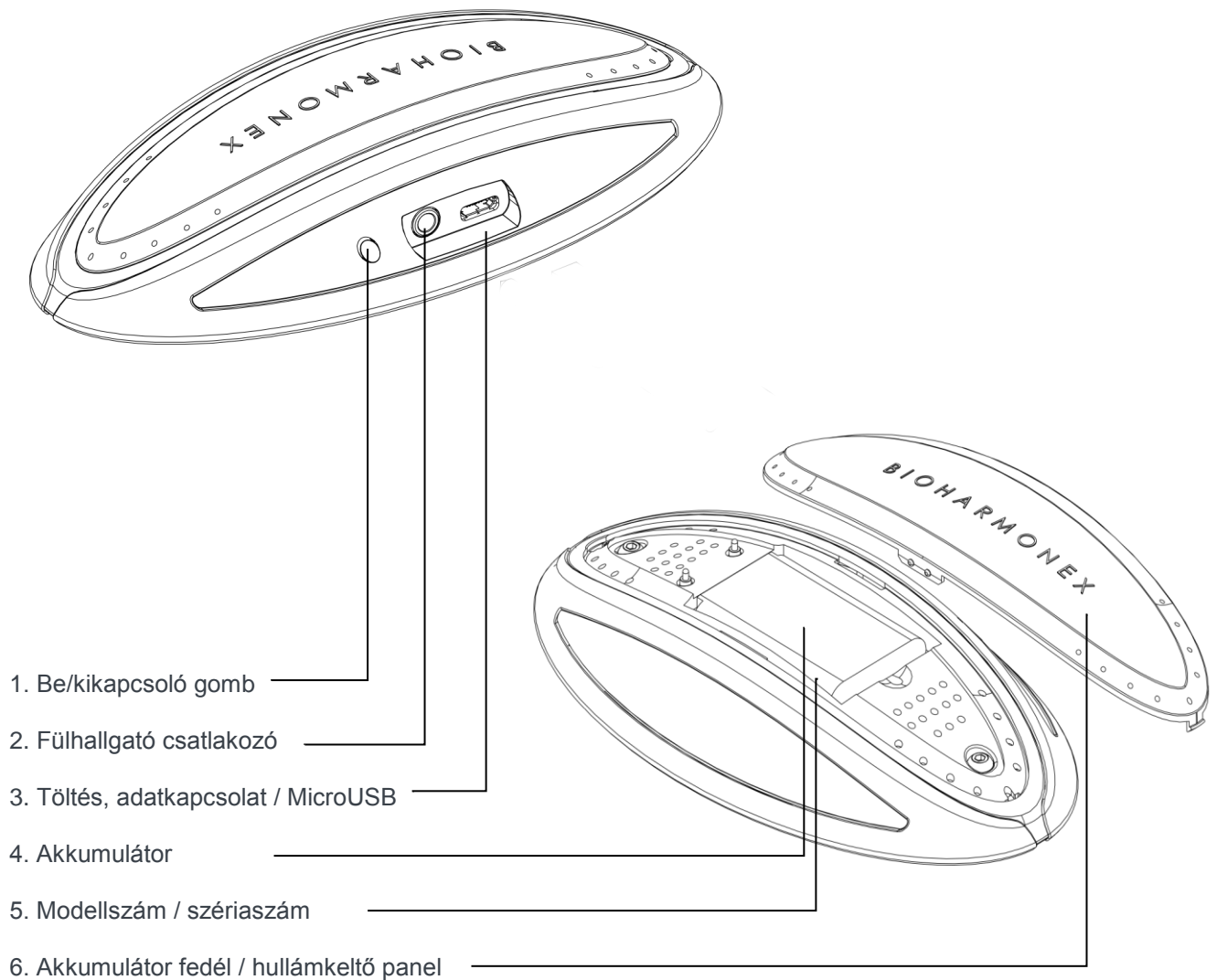



FELÜLNÉZETBŐL

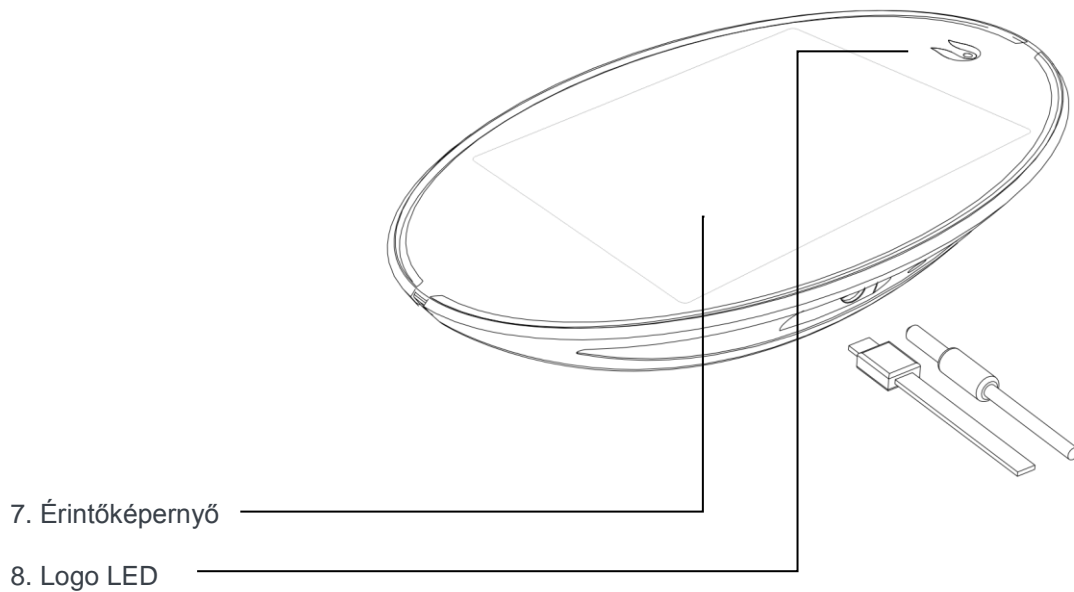

AKKUMULÁTOR ÜZEMBE HELYEZÉSE

Mielőtt elkezdi használni a BioHarmonex[®]-et, az akkumulátort üzembe kell helyezni.

Az üzembe helyezéshez húzza ki az elemtartó fedelénél lévő biztonsági fóliát.

Figyelem! Az akkumulátor töltésre szorulhat használat előtt!

AZ AKKUMULÁTOR TÖLTÉSE

Az akkumulátor a készülékben nincs teljesen feltöltve, így elképzelhető, hogy első alkalommal a készülék csak rövidebb ideig működik, mint ahogy az elvárható.



Az akkumulátor töltése:

Csatlakoztassa a töltőkábelt a készülékhez. Dugja be a töltőt a konnektorba. A Calivita® logo színe pirosra, a kijelzőn a töltöttséget jelző ikon színe kékre változik és az ikonon töltés szintje folyamatosan változni kezd. Ez jelzi a töltési folyamatot. A BioHarmonex® töltés közben is használható. Az akkumulátor akkor van feltöltve, ha a töltöttséget jelző ikon animációja befejeződik, az ikon mellett megjelenik a %-os töltöttség kijelzése és a Calivita® logo színe zöldre változik.

Ha az akkumulátort feltöltötte, először a készülékből, majd a konnektorból húzza ki a töltőt.

Ha a készüléket több hétig nem használja, az akkumulátor lemerülhet, így az újabb használat előtt töltsse fel!

FIGYELEM:

Amennyiben töltés közben a Calivita® logo színe kékre változik, a készülék töltési zavart jelez. Ilyenkor próbálja meg egy másik hálózati töltővel feltölteni a készüléket és amennyiben a jelenség nem ismétlődik meg, cserélje ki a töltőt.

ÉRINTŐKÉPERNYŐ

A BioHarmonex® képernyőjén az ikonok és a gombok a kijelölésnek és a választott feladatoknak megfelelően változnak. Bővebb leírás a „Menürendszer” részben olvasható.

A kijelzőt kizárólag ujjbeggyel vagy körömmel érintse meg! Ne használjon semmilyen hegyes eszközt!

KI- ÉS BEKAPCSOLÁS

A Be/Kikapcsoló gomb, rövid 1-2 másodpercig történő lenyomásával tudja bekapcsolni a készüléket, illetve bekapcsolt készülék esetén a gomb 1 másodpercig történő megnyomásával térhet stand-by (készenléti) módba.

Kikapcsoláshoz tartsa a Be/Kikapcsoló gombot 3-4 másodpercig benyomva, amíg a kikapcsolást megerősítő üzenet meg nem jelenik a képernyőn.

A készülék automatikusan kikapcsol, ha az akkumulátor töltöttségi állapota túl alacsony a készülék működtetéséhez. Ekkor töltsse fel a készüléket!



ÚJRAINDÍTÁS / RESET

Előfordulhat olyan eset amikor a készülék nem reagál az érintőképernyőn végrehajtott utasításokra. Ilyen esetben szükség lehet a készülék újraindítására.

Ehhez tartsa benyomva a Be/Kikapcsoló gombot 10-12 másodpercig. A készülék automatikusan újraindul.

A MŰKÖDÉS ÁTTEKINTÉSE

A BioHarmonex® kezelése egyszerű és felhasználóbarát.

Minden funkció az érintőképernyő használatával érhető el.

A menürendszerben, az almenüpontok és a lehetséges választások között, a képernyőn látható gombokkal tud navigálni. Valamely menüpontot, programot vagy funkciót a kiválasztás után a gomb újra megérintésével tudja aktiválni. Az alkalmazások bezárásához és visszalépéshez használja a jobb felső sarokban látható „X” szimbólumot. Főmenübe való közvetlen visszatéréshez használja a bal felső sarokban lévő „≡” szimbólumot.

ÜZEMMÓDOK

A készülék a következő üzemmódokban tud működni:

AKTÍV ÜZEMMÓD

Ez a bekapcsolt állapot, a képernyőn a főmenü látszik, innen érhető el és aktiválható az összes menüpont, program és funkció. A képernyő közepén a BioHarmonex® logo, körülötte a választható menüpontok látszanak. A képernyő fényereje 10 másodperc múlva csökken, majd 1 perc elteltével automatikusan kikapcsol.

PROGRAM ÜZEMMÓD

Ebben az üzemmódban aktívan fut egy program. A képernyőn a program neve, a programból hátralévő és az eltelt idő, hullámkeltő animáció, a hang- és fényerő ikonok, csúszkák, az aktuális dátum és idő valamint az akkumulátor töltöttségi szintjét jelző ikon látható. A képernyő háttérvilágítása a program elindítása után 10 másodperccel csökken, majd 1 perc múlva automatikusan kikapcsol.



A program futását a pulzáló Calivita® logo jelzi. A bekapcsoló gomb rövid megnyomásával a kijelző ismét aktív állapotba kerül. Amint a program véget ér, a készülék átvált aktív üzemmódra és a kijelző újra világítani fog 1 percig. A program futása a jobb felső sarokban lévő „X” szimbólum megnyomásával szakítható meg.

STAND-BY ÜZEMMÓD

Amennyiben „Aktív” üzemmódban 1 percig nem érinti meg a kijelzőt, a készülék „Stand-by” üzemmódra vált, hogy kímélje az akkumulátort. Ilyenkor semmi nem látszik a képernyőn. A Be/Kikapcsoló gomb 1 másodpercig történő lenyomásával térhet vissza az aktív üzemmódhoz.

Az akkumulátor kímélésén túl, kizárólag „Aktív” és „Stand-by” üzemmódban futnak automatikusan az előre beállított programok.

AUTOMATA ÜZEMMÓD

Ahhoz, hogy az előre beállított programok működjenek, a készüléken az Automata üzemmódot engedélyezni kell. Ha az Automata üzemmódot kikapcsoljuk, futtathatunk programokat, de az előre meghatározott dátumra és időre beállított programok nem fognak futni. Az Automata üzemmódról a „Programozás” részben talál bővebb információt.

KIKAPCSOLT ÜZEMMÓD

„Aktív”, „Stand-by” vagy „Program” üzemmódban a kikapcsoláshoz tartsa a Be/Kikapcsoló gombot 3-4 másodpercig benyomva, amíg a kikapcsolást megerősítő üzenet meg nem jelenik a képernyőn.

FIGYELEM:

Ebben az üzemmódban nem futnak az előre beállított programok és nem indul el az ébresztés sem!



A MENÜRENDSZER

FŐMENÜ

Bekapcsolt készüléknél „Aktív” módban a képernyőn a főmenü látható. A főmenüben látható ikonokra kattintva a képernyő közepén jelenik meg az információ. Az információs szövegre vagy újra az ikonra kattintva tudunk az almenübe lépni.

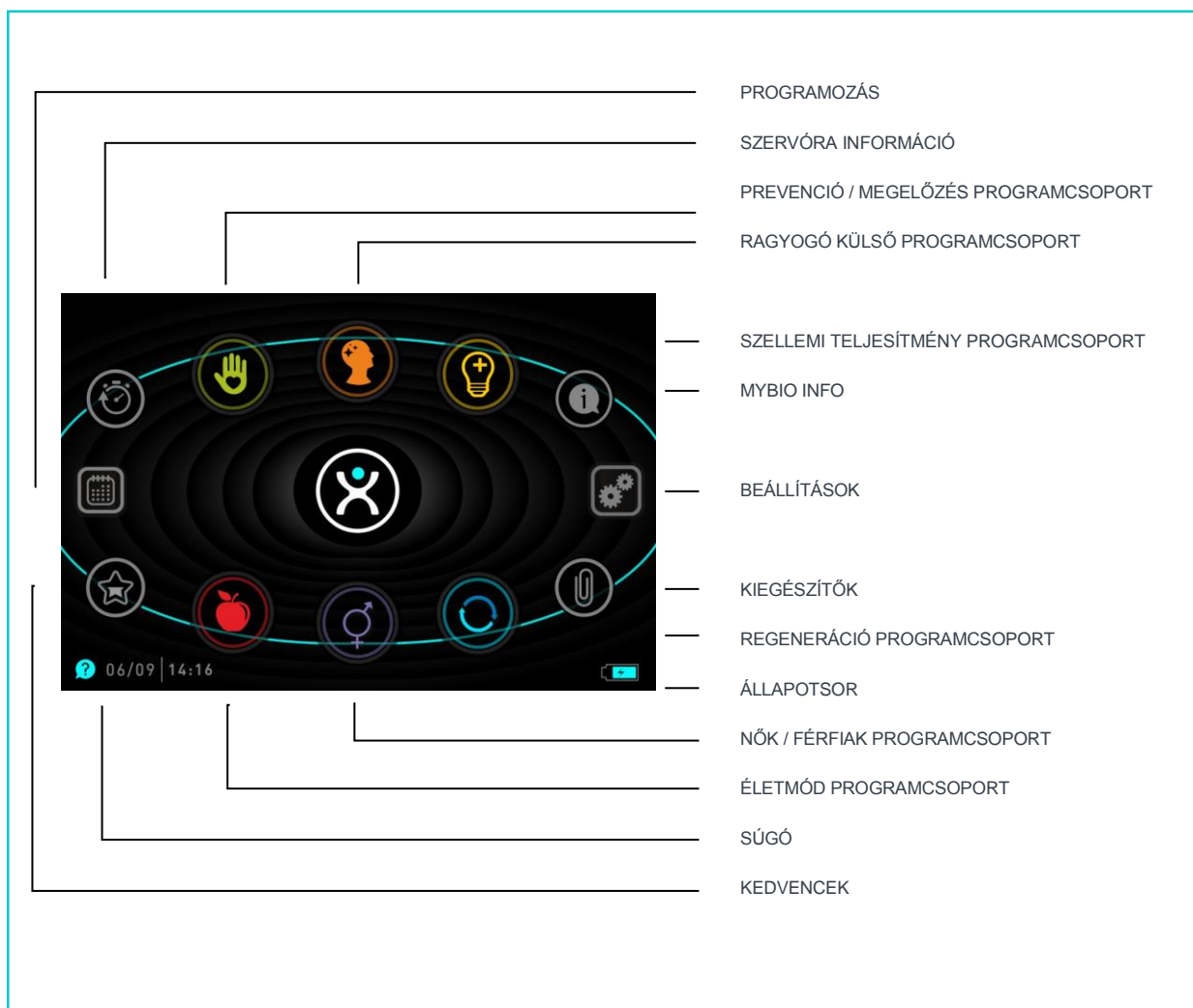



PROGRAMCSOPORT MENÜ

A Programcsoport menük a főmenü programcsoport ikonjainak megérintésével érhetőek el és mutatják a menüponton belül elérhető választási lehetőségeket. A csoportokban programok vagy további alcsoportok találhatóak. A további alcsoportokat a megnevezés melletti kicsi nyíl jelöli a listában.

Minden menü- és almenüpont esetén a képernyő jobb felső sarkában látható „X” az előző szintre, míg a bal felső sarkában látható „☰” szimbólum a főmenübe való visszatérésre ad lehetőséget.





PROGRAM ELINDÍTÁSA

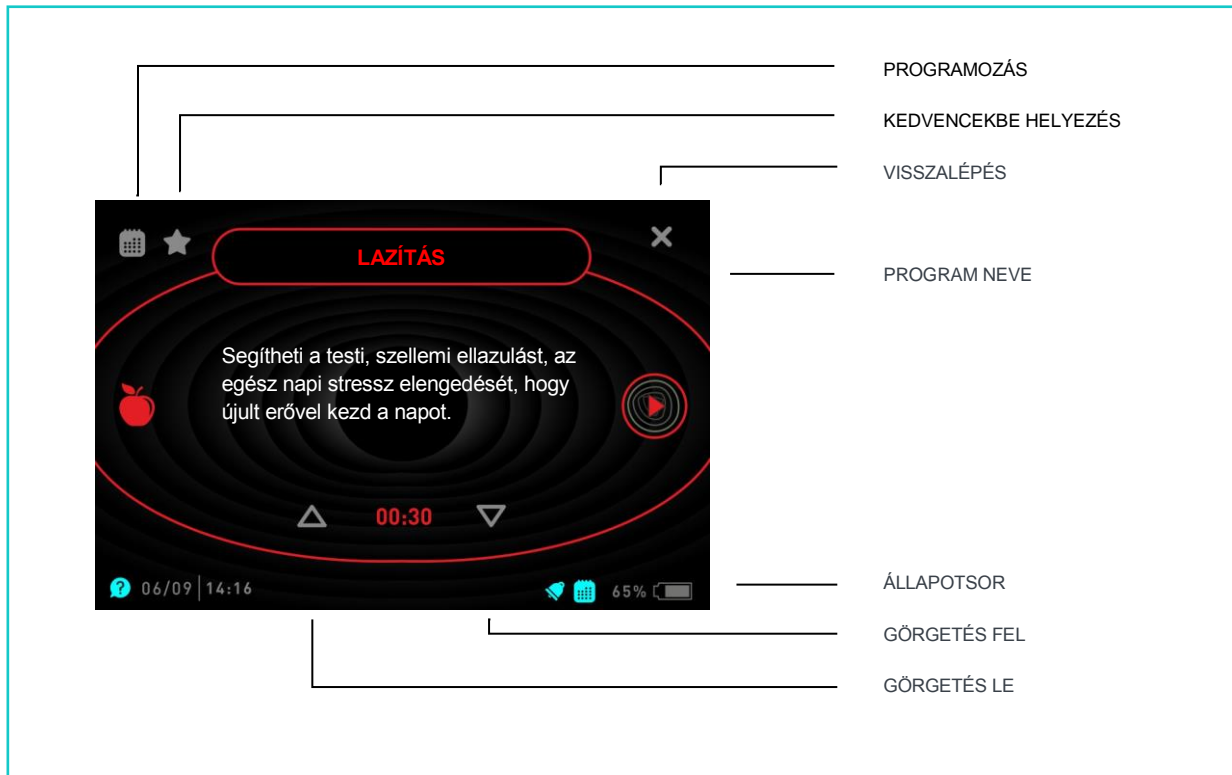

A kívánt program megérintése után a kijelzőn a programindító képernyő jelenik meg. A képernyő felső részén a választott program neve, míg alatta egy rövid leírás látható. Részletesebb információért a programokról kérjük, látogasson el a weboldalunkra (www.bio-harmonex.com).



A programindító képernyőn tudjuk az adott programot az indítógommbal elindítani, a kedvencekhez adni (lásd még „KEDVENCEK” rész) vagy akár automatikus futtatásra is programozni (lásd még „PROGRAMOZÁS” rész).



A **csillag** ikon megérintésével tudjuk a programot a kedvencekhez adni. Ekkor a kijelző felső részén a „KEDVENCEKHEZ HOZZÁADVA” kiírás jelenik meg pár másodpercre és az ikon színe kékre változik, jelezve, hogy az adott program a kedvencek csoportba került. Az ikon újbóli megérintésével tudjuk a programot a kedvencekből kitörölni. Ekkor a kijelző felső részén a „KEDVENCEKBŐL ELTÁVOLÍTVÁ” kiírás jelenik meg pár másodpercre és az ikon színe ismét szürkére változik.



A **naptár** ikon megérintésével a készülék a programozás menübe ugrik, lehetőséget biztosítva arra, hogy a programot automatikus futtatásra programozzuk be (lásd: „PROGRAMOZÁS”). Amennyiben már lett beállítva automatikus futtatás az adott programhoz, úgy az ikon színe kék.



PROGRAMFUTTATÁS

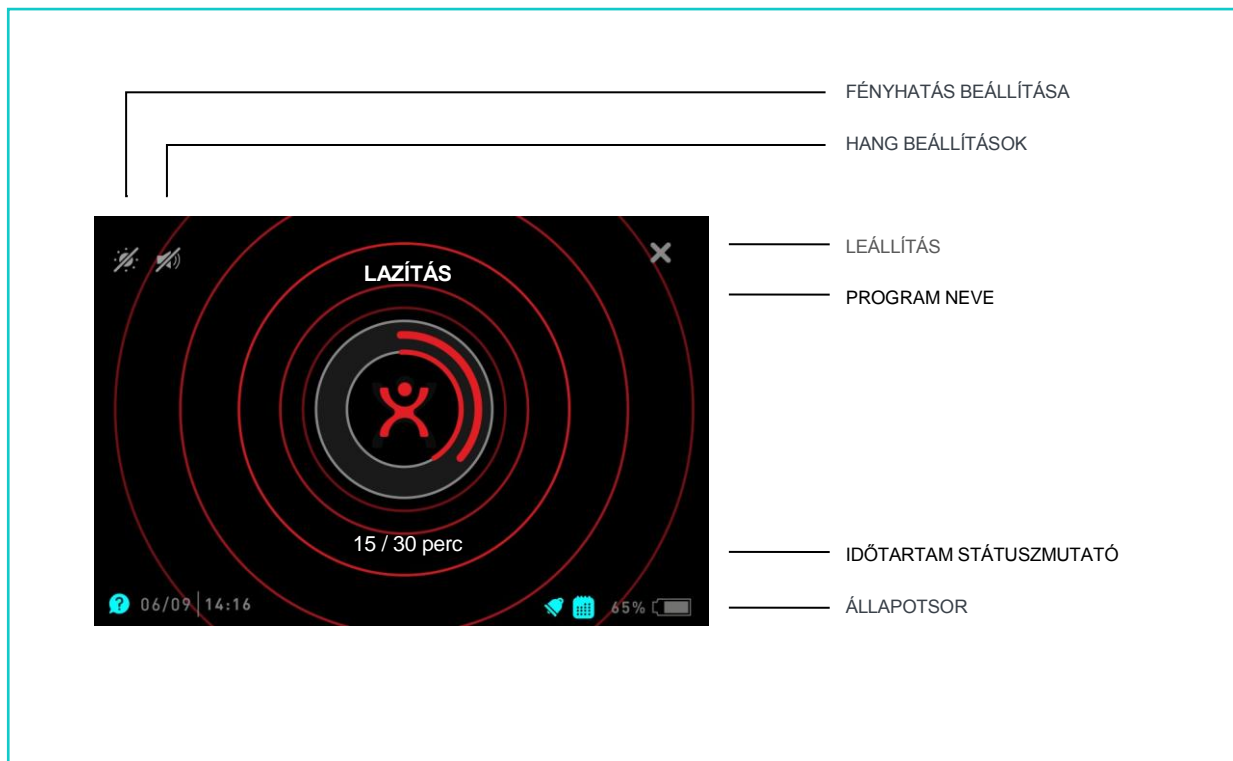

A program elindítását követően a kijelzőn az éppen futó program neve, a programból hátralévő és az eltelt idő, hullámkeltő animáció, a fény- és hangerő ikon, az aktuális dátum és idő valamint az akkumulátor töltöttségi szintjét jelző ikon látható.

A képernyő háttérvilágítása a program elindítása után 10 másodperccel csökken, majd 1 perc múlva automatikusan kikapcsol. A program futását a pulzáló Calivita® logo jelzi. A programfutás végezetével, a készülék átvált aktív üzemmódra és a „program lefutott” kiírás látható, majd 1 perc után automatikusan stand-by módba kapcsol.



PROGRAM HANGGAL



Lehetőség van arra, hogy a programok hanghullámokkal egészítsék ki az elektromágneses mezőt. A készülék alap beállítása szerint a hang funkció nem aktív, ki van kapcsolva a programok futása alatt.

A hangjelzést a program futása közben a hangszóró ikon megérintésével lehet bekapcsolni.

A hangerőt az érintést követően megjelenő csúszkán lehet állítani.

A hang kikapcsolásához érintse meg a csúszka alján lévő kikapcsoló ikont.



PROGRAM FÉNYHATÁSSAL



Lehetőség van arra, hogy a programokat fényhatásokkal egészítsük ki. A készülék alap beállítása szerint a fényhatás funkció nem aktív, ki van kapcsolva a programok futása alatt. A fényhatást a program futása közben a bal szélső „fény” ikon megérintésével lehet bekapcsolni.



A fényerőt az érintést követően megjelenő csúszkán lehet állítani.

A fényhatás kikapcsolásához érintse meg a csúszka alján lévő kikapcsoló ikont.

PROGRAM LEÁLLÍTÁSA MŰKÖDÉS KÖZBEN



Amennyiben úgy dönt, hogy megszakítja az éppen futó programot érintse meg az „X” szimbólumot a kijelzőn. A felugró kérdésre válaszolva dönthet a program leállítása vagy folytatása mellett.



BEÁLLÍTÁSOK MENÜPONT



A Beállítások menüpontba belépve a felhasználó testre szabhatja a készülék beállításait úgymint nyelv, dátum, idő. Itt állítható be az ébresztés, itt lehet új program vásárlása esetén az aktiváló kódot megadni valamint ebben a menüpontban lehet számítógépes adatkapcsolatot is választani frissítés esetén.



A menüben található elemeket megérintve aktiválhatók ezek a funkciók. A visszalépéshez használja az „X” szimbólumot.

ÉBRESZTÉS BEÁLLÍTÁSA

ÉBRESZTÉS

Ébresztés1

Dallam1

00:00

06/09 | 14:16

65%

ÉBRESZTŐPROGRAM KIVÁLASZTÁSA

ÉBRESZTÉSI DALLAM KIVÁLASZTÁSA

ÉBRESZTÉSI NAPOK BEÁLLÍTÁSA

ÉBRESZTÉS IDŐPONTJÁNAK BEÁLLÍTÁSA

A készülék két olyan programmal rendelkezik, melyek elősegíthetik az ébredést. Az ébresztés beállításakor az almenübe lépve kiválaszthatja az ébresztés dallamát, beállíthatja az ébresztés időpontját és kiválaszthatja az ébresztő programot.

FIGYELEM: Ébresztőprogram választásakor az automatikus futtatásra programozott programok közül időpont ütközés esetén az éppen futó program az ébresztőprogram indításakor leáll (azonos időpont esetén el sem indul) és az ébresztést követően sem indul el. A további programokat az ébresztés nem befolyásolja.



Az ébresztés be- és kikapcsolásához nyomja meg a jobb oldalon található ébresztő ikont.



A bekapcsolt ébresztést kis kék színű harang ikon jelöli az állapotsoron.

Az első néhány alkalommal szokatlan lehet a BioHarmonex® ébresztőprogramjának használata ezért javasoljuk, hogy a kezdeti időszakban alkalmazzon hagyományos ébresztést is.

**FONTOS:**

Az ébresztés beállításakor mindig ellenőrizze a pontos időt és az akkumulátor töltöttségi szintjét. Szükség esetén töltsse fel az akkumulátort.

PROGRAMAKTIVÁLÁS

A BioHarmonex® készülékre minden esetben a frissítések alkalmával letöltődik az összes elérhető program, melyek közül a még meg nem vásároltak szürke színnel jelennek meg. Ezeket a programokat megvásárlásukig nem lehet használni, aktiválásukhoz speciális kód szükséges.

A megvásárolt programok speciális kódjait a programaktiválás menüpontban lehet a készülékbe felvinni.

A kód beviteléhez a menüpontba belépve érintse meg a kijelzőn a „+” szimbólumot, majd a megjelenő billentyűzeten vigye be a kódot. A ✓ ikon megérintésével hagyja jóvá a bevittelt, majd az ellenőrző képernyőn erősítse meg a kódot. Ezzel az aktiváló kód bekerül a készülékébe és a hozzá tartozó program/ programok elérhetővé válnak.

A „BEÁLLÍTÁSOK” menühöz való visszatéréshez nyomja meg a kijelző jobb felső sarkában lévő „X” szimbólumot, míg a főmenübe a „☰” szimbólum megérintésével térhet vissza.



PROGRAM AKTIVÁLÁSI KÓDOK



AKTIVÁLÁSI KÓD MEGJELENÍTÉS
ÉS TÖRLÉS A „<” JELLEL

AKTIVÁLÁSI KÓD MENTÉSE –
AKTIVÁLÁSI JÓVÁHAGYÁSA

KÓD BEVITEL SZÁM ÉS
KARAKTER



USB ADATÁTVITEL

A negyedik generációs BioHarmonex® készülékben a hozzátartozó kliens program segítségével lehetőség nyílt a készülék szoftverének folyamatos fejlesztésére, javítására.

Ezáltal az esetleges szoftveres hibák nagy része a frissítés segítségével javítható, valamint új funkciók és programok kerülhetnek a készülékre.

A BioHarmonex® kliens programjának telepítését követően a készülék csatlakoztatásakor a program megjegyzi a készüléken futó szoftver adatait és esetleges elérhető frissítés esetén egy üzenet jelenik meg számítógépének jobb alsó sarkában.

A kapcsolat létrehozásához a következő lépéseket kell megtennie:

1. Töltse le és telepítse fel számítógépére a készülék kliens programját a www.bio-harmonex.com oldalról.
2. Csatlakoztassa a BioHarmonex®-et a számítógéphez a csomagban található mikro USB – USB kábellel.
3. Lépjen be a BioHarmonex® „BEÁLLÍTÁSOK” menüjében található „USB ADATÁTVITEL” menübe.
4. Várjon, amíg a számítógépére előzőleg feltelepített kliens program felismeri és kiolvassa a BioHarmonex® adatait.
5. Amennyiben elérhető frissítés azt, az IGEN opció választásával indítsa el.
6. A frissítések automatikusan letöltődnek és telepítésre kerülnek készülékére.
7. A frissítő file-ok letöltése után a készülék lecsatlakozik a számítógépről és automatikusan elindítja a frissítést. Kérjük ne kapcsolja ki a BioHarmonex®-et, várjon amíg a telepítés befejeződik. A telepítési folyamatot az eszköz kijelzőjén nyomon követheti.
8. A készülék a frissítés befejeztével újraindul.

FIGYELEM:

Miután a kliens programot feltelepítette a számítógépére, válassza ki a program beállításainál az automatikus indítást a rendszerrel együtt annak érdekében, hogy az esetleges frissítésről értesítést kapjon.



NYELVEK

A BioHarmonex® készülék alap-nyelvbeállítása az angol. Ez természetesen megváltoztatható a készülékben található nyelvekre. A kijelzőn ABC sorrendben megjelölt nyelvek listájában a jobb oldalon látható nyilak segítségével tud mozogni. Az aktuális nyelv mindig a lista tetején helyezkedik el. A megfelelő nyelv megérintését követően, a nyelv megváltoztatását megerősítő kérdés jelenik meg a kijelzőn.

A ✓ ikon megérintésével a készülék nyelve megváltozik, míg a ✕ ikon megérintésével a készülék visszatér a nyelvek listájához.



DÁTUM/IDŐ

A dátum és az idő beállítása elengedhetetlenül fontos ahhoz, hogy a BioHarmonex® automatikusan tudjon programokat futtatni egy előre megadott időben (lásd PROGRAMOZÁS rész), a szervóra programokat a megfelelő időben mutassa valamint az ébresztés pontos beállításához.





IDŐ BEÁLLÍTÁSA

A „Dátum/idő” almenüpontba lépve a képernyő alsó részén látható óra/perc szimbólumok közül először válassza ki az órát (bal oldali keret), majd középen megjelenő óra szimbólumon állítsa be. Az óra beállításához húzza végig az ujját a kijelző megfelelő részén vagy használja a jobb oldali nyilakat a léptetéshez.

Miután az órát beállította, a képernyő alsó részén látható perc szimbólum (jobb oldali keret) kiválasztása után állítsa be a percet a középen megjelenő óra szimbólumon. Az perc beállításához húzza végig az ujját a kijelző megfelelő részén vagy használja a jobb oldali nyilakat a léptetéshez.

- ✓ A kijelző bal szélén látható pipa szimbólum megérintésével véglegesítheti a beállítást.



A készülék ekkor visszatér a Beállítások almenüpontba. Ha változtatás nélkül szeretne oda visszalépni, használja az „X” szimbólumot.

DÁTUM BEÁLLÍTÁSA





A „Dátum/idő” almenüpontba lépve a képernyő felső részén látható év/hó/nap szimbólumok közül először válassza ki az évet majd középen megjelenő óra szimbólumon állítsa be. A beállításhoz húzza végig az ujját a kijelző megfelelő részén vagy használja a jobb oldali nyilakat a léptetéshez.

Miután az évet beállította a képernyő felső részén látható hónap szimbólum kiválasztása után állítsa be a hónapot az év beállításához hasonlóan.

A hónap beállítása után válassza ki a napot és azt is állítsa be az év beállításához hasonlóan.

A hét napjának neve a kijelző alsó részén automatikusan megváltozik.



A kijelző bal szélén látható pipa szimbólum megérintésével véglegesítheti a beállítást.

A készülék ekkor visszatér a Beállítások almenüpontba. Ha változtatás nélkül szeretne oda visszalépni, használja az „X” szimbólumot.

NÉVJEGY

Ebben a menüpontban a készülék szériaszáma és az aktuális szoftver verzió olvasható ki.

PROGRAMOZÁS (MYBIO PROGRAMS)



A BioHarmonex®-ben lévő összes program beállítható úgy, hogy automatikusan elinduljon egy előre meghatározott napon és időpontban. Nem csak egy, hanem több program is beállítható így előre, egymástól függetlenül. Egy időpontban természetesen csak egy program tud futni.



Az almenübe lépve a beállított programok listája látható a képernyőn. Amennyiben még nem lett egyetlen program sem beállítva a kijelző közepén lévő „+” ikonnal tud felvenni új programot.

Összesen legfeljebb 30 programot lehet előre beállítani. A beállítások mindaddig érvényesek lesznek, míg a felhasználó meg nem változtatja azokat.

FIGYELEM! Az előre beprogramozott programok csak Aktív vagy Stand-by üzemmódban futnak, kikapcsolt állapotban nem. Az akkumulátor cseréje nem változtatja meg és nem törli a beállításokat.

ÚJ PROGRAM

Új program automatikus futtatásának beállításához kövesse az alábbiakat:

A „PROGRAMOZÁS” menüpontra belépve érintse meg az „+” ikont.

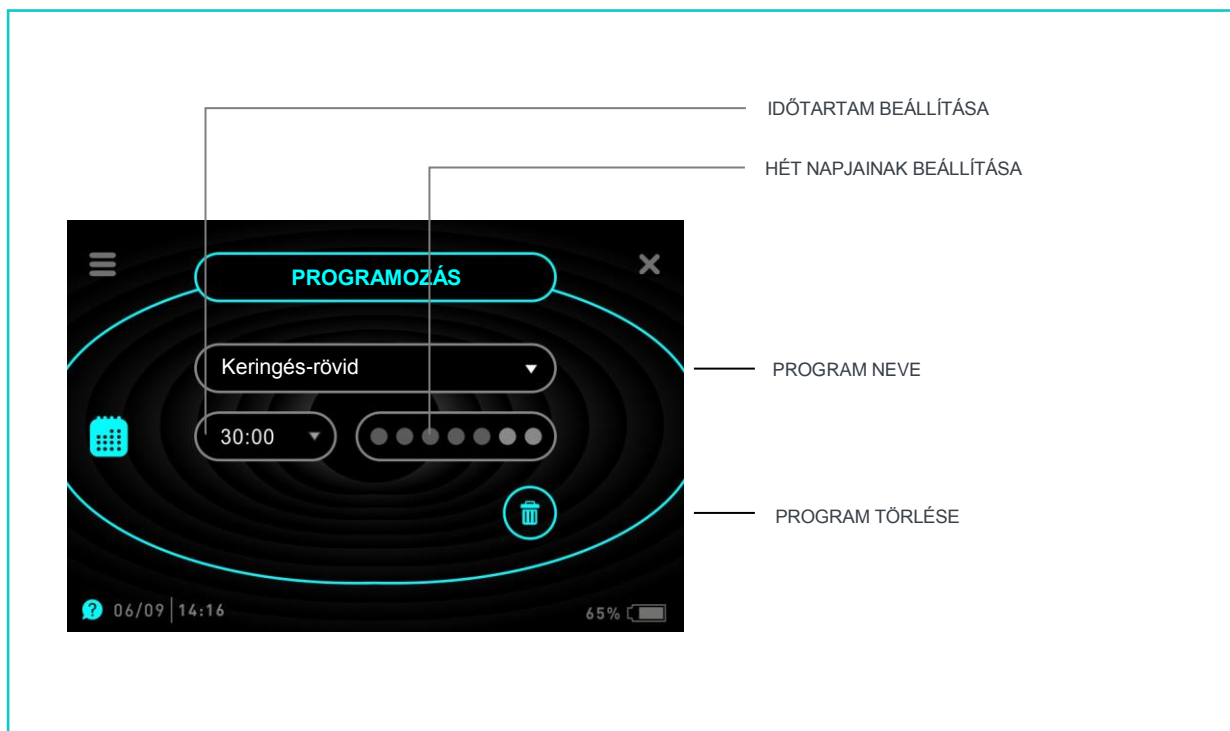

A kijelzőn megjelenő „Program választás” listából válassza ki a kívánt programot. Ehhez érintse meg a feliratot majd a listában megjelenő fő programcsoportokban keresse meg a kívánt programot. A programok csoportosítás megegyezik a készülék Főmenüjében lévő programcsoportokéval. A kívánt programot, a jobb oldalon lévő  ikon megérintésével választhatja ki.

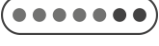

Miután kiválasztotta a programot állítsa be a kezdési időpontot, a választott program neve alatt balra lévő (00:00) gomb megérintését követően az „idő beállítása” résznek megfelelő módon.

A kezdési időpont beállítását követően válassza ki a hét mely napjain induljon a program automatikusan. A program neve alatti pici köröket  megérintve a hét napjai jelennek meg a kijelzőn. A kívánt napokat megérintve jelölheti ki mely napokon fusson a program automatikusan. A kiválasztott napok színe kékre változik. Véglegesítse a beállítást a pipa szimbólum megérintésével.

FIGYELEM: Amennyiben nem választ ki egyetlen napot sem, a program nem fog elindulni!

A kijelzőn egy összesítés jelenik meg a program nevével, kezdési időpontjával és a kiválasztott napokkal, melyeket kék színű kis körök jeleznek.



A program mentéséhez érintse meg a bal oldali **pipa** ikont.



Amennyiben mégsem kívánja menteni a beállításokat, a **kuka** ikon megérintésével törölheti azokat.

FIGYELEM! A fenti összes beállítást el kell végezni az automatikus programfuttatáshoz. Ha a beállítások közben úgy dönt, hogy mégsem állítja be a programot, az „X” gomb megnyomásával megszakíthatja a folyamatot.

A BioHarmonex® nem tud egyszerre két vagy több programot futtatni. Ha olyan időpontra állít be egy programot, amire már korábban beprogramozott egyet, a kijelzőn a következő üzenetet jelenik meg: 'PROGRAMÜTKÖZÉS'. Ezután a készülék visszalép a program összesítés részhez, hogy megváltoztathassa a futtatás időpontját.

A BioHarmonex® egyszerre legfeljebb 30 programot képes tárolni. Ha a memória megtelt, a képernyőn 2 másodpercre 'MEMÓRIA MEGTELT' felirat jelenik meg és a készülék visszatér a PROGRAMOZÁS menüponthoz. Ebben az esetben nem lehet új programot beállítani, amíg nem töröl a programok közül.



PROGRAM MÓDOSÍTÁSA / TÖRLÉSE

Lehetőség van egy korábban beállított program paramétereinek módosításához, illetve teljes törléséhez. Ehhez a következőképpen járjon el:

A „Programozás” menüpontba lépve a beállított programok listája látható. Érintse meg a módosítani vagy törölni kívánt programot.

A kijelzőn megjelennek a program adatai az „új program”-nak megfelelő módon.

Módosítás esetén változtassa meg a program paramétereit az „új program”-ban leírtak szerint.

A módosítások mentéséhez érintse meg a bal oldali pipa ikont.

Törlés esetén érintse meg a jobb oldali „kuka” ikont majd a felugró figyelmeztetésnél hagyja jóvá a törlést. A „nem” opció választásával a készülék a program adataihoz lép vissza.

A menüből való kilépéshez érintse meg a jobb felső sarokban lévő „X” szimbólumot.

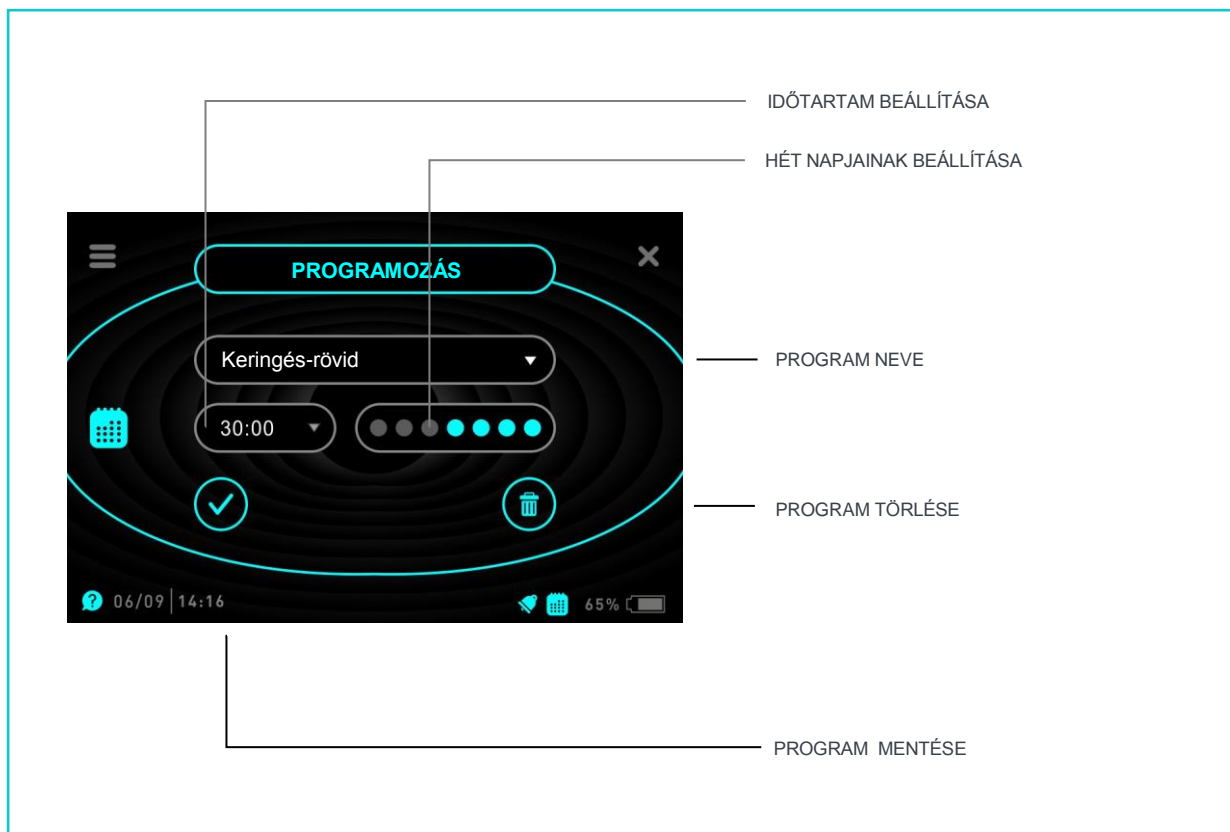



AUTOMATA ÜZEMMÓD

Az AUTOMATA ÜZEMMÓD az előre beállított programok átmeneti felfüggesztésére vagy újra aktiválására szolgál. A BioHarmonex® alapértelmezett beállítása szerint az előre beállított programok futása engedélyezve van. Ha szeretné átmenetileg felfüggeszteni a programok futását, majd egy későbbi időpontban újra aktiválni őket, kövesse az alábbiakat:

A PROGRAMOZÁS menüpontban a képernyő alsó részén látható kikapcsolás ikont érintse meg.

Ekkor a képernyő középső részén a meglévő programbeállítások helyén a kikapcsolás ikon nagyobb képe jelenik meg, jelezve, hogy az automatikus futtatások fel lettek függesztve.



A közepén látható kikapcsoló ikon megérintésével az automatikus futtatás ismét elérhetővé válik és a kijelző középső részén megjelenik a már beállított programok listája.

A bekapcsolt automata üzemmódot abban az esetben ha lett már beállítva bármilyen program automatikus futtatásra, kis kék színű naptár ikon jelöli az .



Ha az AUTOMATA ÜZEMMÓD-ot kikapcsolja, a beállított programokat megőrzi a memória, de azok nem fognak elindulni a megadott időpontban. Ha az AUTOMATA ÜZEMMÓD-ot ismét bekapcsolja, az előre beállított programok a megadott időpontban újra futni fognak.



SZERVÓRA INFORMÁCIÓ

A hagyományos kínai orvoslás szerint szervezetünk állapota állandóan változik. Ezt megfigyelve alkották meg a szervóra elnevezésű rendszert, amely segít nyomon követni, melyik órában melyik szervet érdemes gyógyítani, pihentetni, vagy megdolgoztatni. Ennek alapján 12 periódus és 12 szerv különbözethető meg. Ebben a menüben a 12 szerv aktivitásáról kaphatunk információt és segítséget arra vonatkozóan, hogy a nap mely szakában melyik programot érdemes lefuttatni.



A szervóra ikonra kattintva a képernyőn egy óra szimbólum jelenik meg melynek a közepén az időszaknak megfelelően éppen aktív szerv képe látszik. A szerv aktivitásának intervallumát kék szín jelöli az óra szimbólumon. Az óra jobb és bal oldalán lévő nyilak segítségével lépegethetünk a szervórában előre vagy hátra, illetve a szimbólum külső részén a választott időpontot megérintve tudunk egyből a kívánt időszakhoz ugrani.

A képernyő alsó részén, közepén lévő kérdőjelre kattintva a választott szerv szervóra információja jelenik meg. A szervórához való visszajutáshoz nyomja meg a kijelző jobb felső sarkában lévő "X" szimbólumot, míg a főmenübe a „☰” szimbólum megérintésével térhet vissza.

PROGRAMINDÍTÁS A SZERVÓRÁBAN

A szervóra menüben az óra szimbólum közepén látható lévő szervet megérintve az adott szervhez tartozó program/ programok listája jelenik meg a kijelzőn. Amennyiben még nincs az adott szerv ciklusidejéhez tartozó program a készülékben, úgy az „Ehhez a szervhez még nem tartozik program” kiírás látható.

A listában szereplő programnevet megérintve az adott program indító menüjéhez ugrik a készülék, ahol lehetősége van a programot elindítani (▶), a kedvencekhez adni (★) vagy automatikus futtatásra programozni (📅). Automatikus futtatásra programozás esetén ebben a menüben a készülék a program indítási idejének a szerv ciklusidejét kínálja fel alapértelmezettként.



A szervhez tartozó programok listájához az „X” szimbólum megérintésével, míg a főmenübe a „☰” szimbólum megérintésével térhet vissza.



Miután már állított be automatikus futtatásra programot az adott szervhez, úgy a szervórán a szerv képe inverzben (kék háttérrel) jelenik meg az óra szimbólum közepén.

KEDVENCEK



A „Kedvencek” menüpontban ABC sorrendben jelennek meg a listához hozzáadott kedvenc programjai. A listában a jobb oldali nyilak segítségével tud mozogni. Bármely programot megérintve a készülék egyből az adott programindító képernyőjéhez ugrik.

A lista szerkesztéséhez (program eltávolításához) érintse meg a választott programot, majd a megjelenő indító képernyőn érintse meg a kék színű csillag (★) ikont. Ekkor a kijelző felső részén a „KEDVENCEKBŐL ELTÁVOLÍTVÁ” kiírás jelenik meg pár másodpercre és az ikon színe szürkére változik. Amennyiben úgy dönt, a listából mégsem távolítaná el az adott programot, érintse meg újra a csillag (★) ikont. Ekkor a kijelző felső részén a „KEDVENCEKHEZ HOZZÁADVA” kiírás jelenik meg pár másodpercre és az ikon színe ismét kékre változik, jelezve, hogy az adott program visszakerült a kedvencek csoportba.

A kedvencek listájához az „X” szimbólum megérintésével térhet vissza.



MYBIO INFÓ

A Mybio info menüpontban a készülék napi rutinját tekintheti meg.



A kijelzőn megjelenő listában időrendi sorrendben szerepelnek adatok a szervóra, a programozás és az ébresztés menükből.

Az éppen aktuális információ kék színnel, míg az utána következők fehér színnel jelennek meg. A már elmúlt eseményeket szürke színnel láthatjuk.

A listában a jobb oldali nyilak segítségével lehet mozogni.

KIEGÉSZÍTŐK



A BioHarmonex® készülékhez későbbiekben vásárolható egyéb kiegészítők működtetéséhez szükséges adatkapcsolat beállítása.

SÚGÓ

BioHarmonex® készülékébe a könnyebb kezelés érdekében beépített súgó került.



Az adott képernyőhöz tartozó súgó megjelenítéséhez érintse meg a kijelző bal alsó sarkában lévő kérdőjel ikont.

A megjelenő súgóban képernyőt a kijelző felső részén található nyilak segítségével tud váltani. Amennyiben az adott képernyőhöz további szöveg tartozik, azt a kijelző jobb és bal oldalán lévő nyilak segítségével tekintheti meg.

Kilépéshez és a menüpontba való visszatéréshez érintse meg az „X” szimbólumot.

KORLÁTOZOTT GYÁRTÓI JÓTÁLLÁS

A gyártó garantálja, hogy jelen termék az eredeti megvásárlás időpontjában anyagában, tervezésében hibamentes és Hatvan (60) hónap garanciát vállal a megvásárlás időpontjától számítva.

A garancia nem érvényes az akkumulátorra!



Ha a jótállási idő alatt a használati utasításnak megfelelő használat mellett a készülék meghibásodik, kérjük, hogy vigye azt vissza az eladóhoz. A gyártó felelőssége a jótállási idő alatt a javítás költségeire és ha szükséges, az alkatrészek kicserélésére terjed ki.

A jótállási jog az eredeti vásárlót illeti meg.

JÓTÁLLÁSI FELTÉTELEK

- A jótállás a termék megvásárlásakor kapott számla vagy blokk bemutatásával érvényes, amely tartalmazza a vásárlás dátumát, az eladó nevét, a modellt és a szériaszámot.
- A gyártó fenntartja magának a jogot, hogy megtagadja a javítást, ha a fenti információkat eltávolították vagy megváltoztatták a vásárlás után.
- A gyártó kötelessége megjavítani a meghibásodott részt vagy kicserélni a terméket.
- A javításokat a gyártónak kell elvégeznie. A máshol elvégzett javításokat a gyártó nem köteles megtéríteni, és az ilyen javításokra, valamint az általuk okozott károkra a jótállás nem érvényes.
- A kijavított vagy kicserélt terméket meghosszabbított vagy megújított jótállás nem illeti meg. A jótállási idő alatt elvégzett javítást vagy cserét a gyártó az eredetivel megegyező alkatrészekkel végzi.
- A jótállás csak a készülék anyagában, tervezésében, kivitelezésében bekövetkező hibákra érvényes. Nem érvényes a jótállás:
- A normális használatból eredően szükséges elhasználódásból eredő javításra és cserére.
- A helytelen használatból eredő hibákra, ideértve azokat, amelyek a nem célszerű, vagy a használati utasítással ellenkező használatából erednek.
- Ha a készüléket olyan alkatrészhez csatlakoztatták, amit a gyártó nem hagyott jóvá.
- A helytelen üzembe helyezésből vagy használatból eredő meghibásodásra, a technikai és biztonsági szabályok be nem tartására.
- Balesetektől, természeti csapásokból, vagy a gyártó ellenőrzésén kívül eső okokból bekövetkező károkra (pl. villámlás, tűz, árvíz, zavargások).
- A helyi vagy nemzeti technikai követelményeknek való megfelelés érdekében végrehajtott, nem engedélyezett módosítások esetén olyan országokban, amely nem a készülék eredeti tervezési helye.
- Az akkumulátorban túltöltés, helytelen, a használati utasításnak nem megfelelő használat miatt bekövetkezett kár.
- A nem jóváhagyott szerviz-partner által végzett javításokra, mint pl. a készülék illetéktelen személy általi felnyitása.
- Ha a készülék modell-vagy szériaszámát megváltoztatták, eltávolították vagy olvashatatlanná tették.



- Ha az akkumulátort nem az eredeti vagy a gyártó által jóváhagyott töltővel töltötték.
- Ha a készüléket magas páranak, nedvességnek, szélsőséges hőmérsékleti körülményeknek, vagy ezek gyors változásának tették ki.
- Ha étel vagy folyadék ömlik a készülékre.

- Jelen garancia nem érinti a vásárló törvényben meghatározott jogait valamint a vásárlónak az adásvételi szerződésből eredő, eladóval szemben érvényesíthető jogait.
- Jelen garancia a vásárló egyedüli és kizárólagos jogorvoslati alapja és sem a gyártó, sem annak leányvállalatai vagy terjesztői nem felelősek a garanciális feltételek megszegésével okozott esetleges károkért.
- A javított vagy kicserélt termékek tartalmazhatnak új vagy felújított alkatrészeket vagy szerelvényeket.



ESETLEGES HIBAJELENSÉGEK

PROBLÉMA

MEGOLDÁS

Az eszköz kikapcsol

Az akkumulátor le van merülve. Csatlakoztassa a töltőt.

A kijelző nem világít

A készülék valószínűleg stand-by módba kapcsol.

Nyomja meg röviden a ki/be kapcsológombot.

Amennyiben a kijelző továbbra sem világít, próbálja meg a készüléket újraindítani. Ehhez tartsa a ki/be kapcsológombot benyomva 12mp-ig. Ha semmi sem történik az akkumulátor lemerülhetett. Csatlakoztassa a töltőt és próbálja újra. Amennyiben ezután sem indul el, kérjük látogasson el a szervizbe!

A készülék nem tölt

Ellenőrizze a töltőt és a kábelt. Ha sérült, kérjük cserélje ki. Amennyiben ezután sem tölt, kérjük látogasson el a szervizbe!

Töltéskor a Calivita® logo kék színű lesz

A készülék töltés problémát jelez. Próbálja ki egy másik hálózati töltővel tölteni a készüléket. Amennyiben a jelenség elmúlik, cserélje ki a töltőt.

Érintőkijelző probléma

Próbálja meg újraindítani az eszközt. Amennyiben ezután is probléma van vele, kérjük látogasson el a szervizbe!

Az eszköz nem reagál

Próbálja meg újraindítani az eszközt. Ehhez tartsa a ki/be kapcsológombot benyomva 12mp-ig. Amennyiben ezután is probléma van vele, kérjük látogasson el a szervizbe!

Az akkumulátor túl gyorsan lemerül

Az akkumulátor elhasználódott. Kérjük vásároljon újat bármelyik Calivita® üzletben és cserélje ki.



BioHarmonex[®]

WWW.BIO-HARMONEX.COM

